



下記のQRコードから
ホームページを
ご覧ください。



●2025年発行

- デザイン又はサイズの変更は予告なく行う場合もあります。
- 商品名は材質を表すものではないものもあります。
- カタログ中の商品写真の色彩は、印刷の為、実際と多少異なる場合があります。
- 商品の在庫には限りがありますので、在庫切れ、販売終了の際はご容赦ください。



繋がりを導くあかり
柔らかなあかりを大切にしたい

光

KOHSAI

新

索引

MG(マグネット)行灯	No.2934 P11 No.2938 P11	大内行灯 天然木民芸塗	吊り下げ台付提灯・住吉提灯	住吉提灯	特別限定販促商品
No.605 P3 No.608 P3 No.619 P4 No.642 P4 No.643 P4 No.5990 P3 No.6004 P3 No.6005 P3 No.6010 P3 No.6551 P4	No.2939 P12 No.2942 P12 No.2944 P12 No.2945 P12 No.2951 P12 No.2952 P12 No.2954 P12 No.2955 P12 No.2956 P13 No.2957 P13 No.2960 P13 No.2965 P13 No.2967 P13 No.2969 P13 No.2970 P14 No.2972 P14 No.2973 P14 No.2974 P14 No.2975 P14 No.2977 P14 No.2978 P14 No.2979 P16 No.2980 P15 No.2981 P15 No.2982 P16 No.2983 P16 No.2984 P16 No.2985 P16	No.602 P20 No.606 P20 No.622 P20 No.667 P21 No.678 P20 No.679 P21 No.6080 P20	No.5824 P29 No.5829 P29 No.5830 P29 No.5835 P29	No.800 P36 No.801 P36 No.1001 P36	No.016 P44 No.021 P44 No.111 P44 No.121 P44 No.141 P44
夢幻行灯(コードレス)	No.3429 P5 No.3430 P5 No.3431 P5 No.3433 P5 No.6021 P5	木製廻転灯	岐阜提灯	御殿丸	装飾宣伝提灯
No.191 P6 No.612 P6	No.153 P22 No.155 P22 No.156 P22 No.169 P22 No.172 P22 No.173 P22 No.186 P23 No.1423 P23 No.1453 P23	No.20 P30 No.21 P30 No.30 P30 No.31 P30 No.40 P30 No.41 P30 No.42 P30 No.43 P31 No.50 P31 No.52 P31 No.53 P31 No.60 P32 No.61 P32 No.63 P32 No.64 P31 No.66 P31 No.67 P32 No.68 P31 No.69 P31 No.70 P31 No.78 P32 No.84 P32 No.500 P34 No.636 P33 No.650 P33 No.675 P33 No.711 P34 No.726 P33 No.735 P33 No.840 P34 No.890 P34 No.1612 P35 No.1661 P35 No.1680 P35 No.6160 P34 No.6470 P34 No.6580 P35 No.6760 P35 No.7270 P35 No.7863 P36 No.7864 P36	No.11 P37 No.110 P37 No.126 P37 No.127 P37	家紋入 P45~P46
極光オーロラ灯	廻転灯(P-C)	家紋入	販促用品	各種部品	
No.5820 P6 No.5821 P6 No.5833 P6	No.3 P23 No.4 P23 No.5 P23 No.7 P24 No.8 P24 No.15 P24 No.16 P24 No.17 P25 No.21 P24 No.26 P24 No.29 P25 No.37 P26 No.38 P26 No.39 P26 No.145 P25 No.146 P25 No.147 P25 No.2712 P26	No.050 P41 No.052 P41 No.062 P41 No.065 P41 No.066 P40 No.068 P41 No.069 P40 No.071 P40 No.075 P41 No.076 P42 No.180 P43 No.195 P42 No.196 P42 No.220 P43 No.585 P42 No.586 P42 No.1435 P43 No.1440 P43 No.1510 P43 No.1550 P43 No.2906 P38 No.2907M P38 No.2911M P38 No.2917M P38 No.2939M P38 No.2945M P39 No.2948K P39 No.2960M P39 No.2969M P39 No.2977M P39 No.5835M P43 P47~P48 吊り下げ台 中 P48 吊り下げ台 大 P48 吊り下げ台 ハイブ P48 飾り台 ブラウン P47 飾り台 ケヤキ P47	部品 P48~P50 家紋例 P54	
ミニ行灯	蓮華灯	和風行灯	彩の華	大内行灯(天然木民芸塗)	
No.2681 P7 No.2682 P7 No.2703 P7 No.2704 P7 No.2709 P8 No.2710 P8 No.2711 P8 No.2713 P8 No.2714 P8 No.2715 P8 No.2718 P9 No.2719 P9 No.2720 P9 No.2721 P9 No.2724 P9 No.2725 P9	No.75 P26 No.835 P26	No.230 P19 No.413 P19 No.453 P19	No.702 P27 No.703 P27 No.714 P27 No.717 P27 No.718 P27	No.191 P6 No.612 P6	
和照灯	彩の華	大内行灯	光妙灯	木製廻転灯	
No.2907 P11 No.2911 P10 No.2912 P10 No.2913 P10 No.2916 P10 No.2917 P10 No.2919 P10 No.2920 P11 No.2921 P11 No.2924 P11 No.2930 P11	No.6 P28 No.8 P28 No.9 P28 No.16 P28 No.17 P28 No.18 P28	No.341 P19 No.342 P19 No.564 P18 No.567 P18 No.706 P17 No.860 P17 No.861 P18 No.862 P18 No.2276 P17 No.2371 P17 No.2372 P17 No.6664 P19 No.6665 P17 No.8000 P18	No.230 P19 No.413 P19 No.453 P19	No.5820 P6 No.5821 P6 No.5833 P6	
和照灯	廻転灯(P-C)	大内行灯	光妙灯	廻転灯(P-C)	
No.2907 P11 No.2911 P10 No.2912 P10 No.2913 P10 No.2916 P10 No.2917 P10 No.2919 P10 No.2920 P11 No.2921 P11 No.2924 P11 No.2930 P11	No.6 P28 No.8 P28 No.9 P28 No.16 P28 No.17 P28 No.18 P28	No.341 P19 No.342 P19 No.564 P18 No.567 P18 No.706 P17 No.860 P17 No.861 P18 No.862 P18 No.2276 P17 No.2371 P17 No.2372 P17 No.6664 P19 No.6665 P17 No.8000 P18	No.230 P19 No.413 P19 No.453 P19	No.5820 P6 No.5821 P6 No.5833 P6	

岐阜提灯の歴史

岐阜提灯の起源は諸説があって定かでないが一般的には慶長年間(1600年頃)に創られ江戸時代に入って徳川三代将軍に初めて献上されてその名を知られるようになったと伝えられています。当時は簡素な白張提灯で彩色もなく、その後明治維新の激動で岐阜提灯も一時は全く衰退したが、明治の中期に天皇の岐阜行幸を契機に勅使河原直次郎翁が復興し改良を加え現在の岐阜提灯の礎となりました。以来今日まで、岐阜提灯の名は日本国内はもとより世界各国へ輸出され、ギフトランタンズとしてその名を知られるようになりました。平成7年4月5日に岐阜提灯が経済産業大臣から伝統的工芸品に指定されました。

お盆と提灯

現代は世の中が高度な成熟社会になって物の充足から心(精神)の充足時代に入り、精神充足商品としての提灯が見直されつつあるようです。一般的にはまずお盆の13日に迎え火をたき、16日に送り火をたきます。13日に迎え火によって我家にお迎えしたご先祖に精霊を再びあの世にお送りするための案内として用いた道しるべが16日の送り火で京都の大文字焼や長崎の精霊船が有名です。亡くなったご先祖の精霊には提灯や火籠の火が見えるはずありません。しかし何とかして迷わずに家まで戻って来てくれる様にと古代の人々の願いから生まれたこの風習には、人間の美しい心がこめられているのではないのでしょうか。お盆はもともと先祖に供養し仏様に感謝する行事であるが先祖供養は本来お盆や、お彼岸の日だけでなく毎日行うべきなので、先祖供養の仏具である盆提灯をお盆以外の日に飾っていても一向に差しつかえありませんし、むしろ提灯という形式を通じて供養の心、感謝の心が助長されることは大変喜ばしいことと思われまます。

製品の仕様表記

- MG** 大内行灯にて三角部以外がマグネット仕様の製品
又は接続部にマグネット仕様のある製品
- MGO** 雲手・三角部……マグネット仕様の製品
上足部・下足部……ワンタッチ仕様
- ONE** 上足部・下足部の接続部分がワンタッチ仕様の製品
- 二重張** 火袋が紙張で二重又は二重張構成の製品
- 絹張** 火袋が一重で絹の仕様
- 外絹張二重** 火袋の外袋が絹張の仕様
中袋が紙張の仕様
- まゆ** 火袋がまゆの仕様



大内行灯 岐阜提灯 廻転灯(P.C)
(P.C)は台がプラスチックの事です。

- MG行灯
マグネット行灯
- 夢幻行灯(コードレス)
- 極光オーロラ灯
- ミニ行灯
- 和風行灯
- 和照灯
- 銘木・大内行灯
- 大内蒔絵行灯
- 大内行灯(天然木民芸塗)
- 木製廻転灯
- 廻転灯(P-C)
- 蓮華灯
- 彩の華
- 光妙灯
- 吊り下げ台付提灯
住吉提灯
- 岐阜提灯
- 住吉提灯
- 御殿丸
- 家紋入
- 特別限定販促商品
- 装飾宣伝提灯
- 販促用品
- 各種部品

MG行灯

(磁石式簡単組立行灯)

マグネット
行灯の
商品表記

MG 大内行灯にて三角部以外がマグネット仕様の製品
又は接続部にマグネット仕様のある製品

高さ



No.5990 MG 絹張
天然木民芸塗 ケヤキ色
[8号] (高さ56cm×23.5φcm)
235990



No.6010 MG 外絹張二重
天然木民芸塗 ブラウン色
[8号] (高さ56cm×25φcm)
236010



No.6004 MG 外絹張二重
天然木民芸塗 サクラ色
[9号] (高さ69cm×28φcm)
236004



No.619 MG 外絹張二重
天然木民芸塗 ブラウン色
[11号] (高さ83cm×33φcm)
240619



No.642 MG 外絹張二重
天然木民芸塗 ブラウン色
[10号] (高さ77.5cm×30φcm)
240642



No.6005 MG 絹張
天然木民芸塗 ブラウン色
[9号] (高さ69cm×28φcm)
236005



No.605 MG 外絹張二重
天然木民芸塗 ブラウン色
[11号] (高さ83cm×33φcm)
240605



No.608 MG 外絹張二重
天然木民芸塗 サクラ色
[11号] (高さ82cm×33φcm)
240608



No.643 MG 外絹張二重
天然木民芸塗 ブラウン色
[11号] (高さ81cm×33φcm)
240643

巧芸黒檀

こうげいこくたん



No.6551 MG 外絹張二重
巧芸黒檀
[11号] (高さ83cm×33φcm)
236551

夢幻行灯

コードレス電池灯

(LED)ダイオード灯なので熱を持ちませんし、長時間(1日8時間点灯で8日間位)使用出来ます。コードの配線が無く、お飾りの場所はどこでも使えます。



No.6021 コードレス MG 外網張二重
天然木民芸塗 ブラウン色
スイッチ付LED灯付
8号 (高さ56cm×23.5φcm)
236021



No.3429 コードレス MG 絹張
天然木民芸塗 ケヤキ色
強力電池ローソク灯付
9号 (高さ71cm×28φcm)
223429



No.3430 コードレス MG 外網張二重
天然木民芸塗 ブラウン色
強力電池ローソク灯付
9号 (高さ69cm×28φcm)
223430



No.3431 コードレス MG 外網張二重
天然木民芸塗 ブラウン色
強力電池ローソク灯付
10号 (高さ78cm×30φcm)
223431



No.3433 コードレス MG 外網張二重
天然木民芸塗 サクラ色
強力電池ローソク灯付
10号 (高さ77.5cm×30φcm)
223433

極光オーロラ灯

仏前を彩る七色のあかり。ダイオードなので長く点けても熱を持ちません。消費電力はほんのわずかで長時間の点灯でも極めて経済的です。



No.612 絹張
極光(オーロラ)梵照灯(木製)
ブラウン色
(高さ33cm×16φcm)
240612



No.191
極光(オーロラ)灯(P.C)
9号 (高さ70.5cm×28φcm)
260191



(P.C)は合がプラスチック仕様です。

ミニ行灯

皆様に末永くご愛用いただける行灯です。



このままで箱に入っています。出すだけで組立てる手間がかかりません。

No.5820 絹張
天然木民芸塗 廻転付 (1ヶ入)
(高さ38cm×16.5φcm)
235820

木鈴

こすず

MG 絹張
No.5821 コードレス
木製 ブラウン色
(高さ29.5cm×16φcm)
(スイッチ付LED灯付)
下足はMGではありません。
235821



棗光

さざり光

MG 絹張
No.5833 コードレス
木製 サクラ色
(高さ46.5cm×19φcm)
(スイッチ付LED灯付)
雲手部のみMGです
木製風鏡付 飾り台付
235833



和風行灯

和風行灯

疲れをいやし、心の安らぐ一時に、手作りの味わい深い、あんどん、はいかがでしよう。

梵照灯

ほんしょうとう



No.2681

絹張

梵照灯 ブラウン色 廻転付
(1ヶ入) (木製)
(高さ33cm×16φcm)

212681

梵照灯 碧

ほんしょうとう みどり



点灯時の映像が
ご覧いただけます。

No.2682

梵照灯 碧(みどり) 廻転付
ケヤキ色(1ヶ入) (木製)
(高さ33cm×16φcm)

212682

夢想花

むそうばな

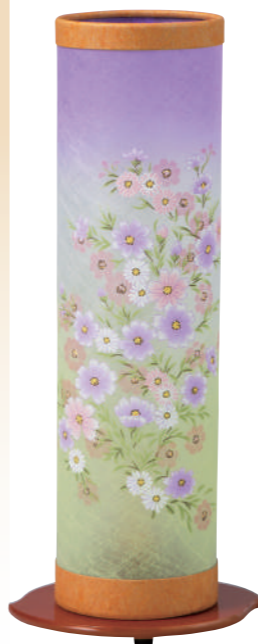

No.2709

夢想花 廻転付(1ヶ入)
(高さ47cm×幅20cm×奥行17cm)

212709

糸車

いとぐるま



No.2710

糸車(いとぐるま) (1ヶ入)
(高さ24cm×14φcm)

212710

京竹灯

きょうちくとう



No.2711

京竹灯 廻転付
(タメ塗) (1ヶ入)
(高さ30cm×幅20cm×奥行17cm)

212711

万寿

まんじゅ



No.2703

万寿 廻転付 和紙張(一対入)
(高さ49.5cm)

212703

千寿

せんじゅ



No.2704

千寿 廻転付 和紙張(一対入)
(高さ57.5cm)

212704

花まゆ

はなまゆ



No.2713用回転筒



No.2713

花まゆ 廻転付(1ヶ入)
(高さ19cm×16φcm)

212713

円香

まどか



No.2714

円香(まどか) ルミナス灯
LED仕様(P・C) (1ヶ入)
(高さ53cm×13φcm)

212714

和花

わか



No.2715

和花(わか) 廻転付
(1ヶ入) (P・C)
(高さ43cm×12φcm)

212715

和風行灯

穂乃花

ほのか



No.2718

穂乃花 廻転付
(P・C) (一対入)
(高さ26cm×10.5φcm)

212718

紫紺

しこん

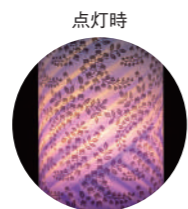

No.2719

紫紺(しこん) 廻転付
(1ヶ入) (木製)
(高さ36cm×15φcm)

212719

石徹白

いとしろ



No.2720

石徹白(いとしろ) 廻転付
(高さ41cm×17φcm)

212720

外網張
二重

夏廐

なつまや



No.2721

夏廐(なつまや)
(高さ41cm×17φcm)

212721

外網張
二重

吉城

よしき



No.2724

吉城(よしき) 廻転付
黒色(P・C) (1ヶ入)
(高さ32cm×幅15cm×火袋24φcm)

212724

清見

きよみ



No.2725

清見(きよみ) 廻転付
ワイン色(P・C) (1ヶ入)
(高さ27cm×幅18.5cm×火袋16φcm)

212725

和照灯

お飾りの場所によって様々な表情で私たちがいやしてくれる美しいあかりです。

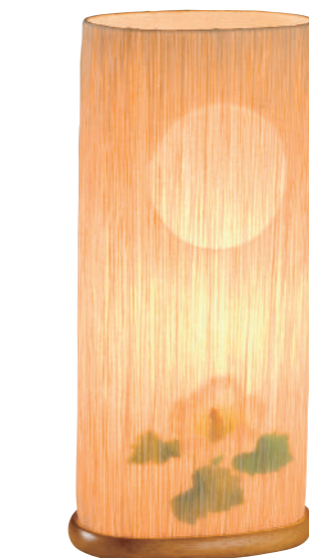

No.2911

和照灯
(高さ38cm×幅16cm)

212911



No.2912

和照灯
(高さ45cm×幅28cm)

212912

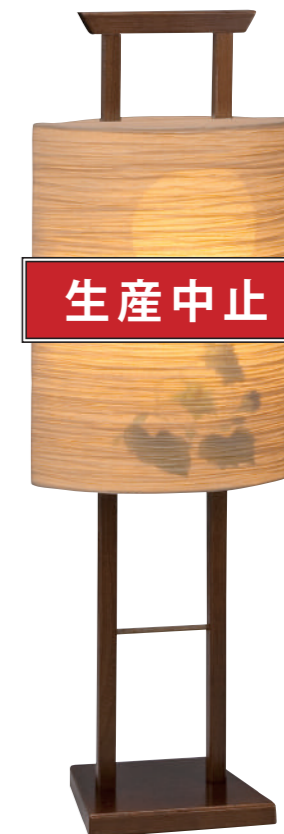

No.2913

和照灯
(高さ70cm×幅23cm)

212913

盆提灯の良さと照明の技を生かしたあかりをそのままインテリアとしてもご利用出来ます。



No.2916

和照灯(朝顔)
(高さ48cm×20φcm)

212916

外網張
二重



No.2917

和照灯(紫苑)
(高さ70cm×23φcm)

212917

外網張
二重



No.2919

和照灯(藤)
(高さ38cm×15φcm)

212919

和照灯



No.2907

和照灯
LED連結テーブルライト付
(高さ83cm×16.5φcm)

212907

二重張

No.2920 コードレス

和照灯
LED仕様
単3電池×2本
(高さ26cm×8φcm)

212920

二重張

No.2921 コードレス

和照灯
LED仕様
単3電池×2本
(高さ26cm×8φcm)

212921

二重張

No.2924

和照灯
(高さ26cm×9.5φcm)

212924



No.2939

和照灯
(高さ60cm×14φcm)

212939



No.2942

和照灯(桜満月)
(高さ20cm×14φcm)

212942



No.2944

和照灯(御簾の舞)
(高さ43cm×14φcm)

212944

二重張



No.2945

和照灯(菊の舞)
(高さ48cm×17φcm)

212945

二重張



No.2930

和照灯
リモコンRGBライト付
(高さ67cm×16.5φcm)

212930

二重張



No.2934

和照灯 かげえ
(高さ38cm×幅16cm)

212934

二重張



No.2938

和照灯(一対入)
(高さ37cm×幅13cm×奥行7cm)

212938



No.2951

和照灯(藍川の月)
(高さ20cm×幅14cm×奥行10cm)

212951

二重張



No.2952

和照灯(飛山の桔梗)
(高さ32cm×幅11cm)

212952

二重張



生産中止

No.2954

和照灯(桂月)
LED仕様・木台蒔絵付
(高さ50.5cm×幅11cm)

212954

二重張



No.2955

和照灯(蓮の糸)
廻転仕様
(高さ28cm×12φcm)

212955

**No.2956** コードレス

和照灯 (伊吹の月) (左右対称一対柄)
電池ロソク灯LED型付
(高さ27.5cm×8.5φcm)

212956

**No.2957**

和照灯 (霞白菊)
(高さ28.5cm×7.5φcm)

212957

**No.2960**

和照灯 (扇花)
(高さ52cm×幅15.5cm×奥行15.5cm)

212960

**No.2970** コードレス

二重張

和照灯 (精華) (左右対称一対柄)
LED仕様
単3電池×2本
(高さ26cm×9φcm)

212970

**No.2972** コードレス

和照灯 (灯里)
LED仕様
単3電池×2本
(高さ28cm(火袋迄23.5cm)×9.5φcm)
連続点灯 70時間

212972

**No.2973** コードレス

和照灯 (光彩)
LED仕様
単3電池×2本
(高さ28cm(火袋迄23.5cm)×12φcm)
連続点灯 70時間

212973

**No.2965**

二重張

和照灯 (岐陽三ツ葉)
(高さ28cm×幅13.5cm)

212965

**No.2967** コードレス

二重張

和照灯 (奏華)
LED仕様
単3電池×2本
(高さ18.5cm×8φcm)

212967

**No.2968** コードレス

二重張

和照灯 (香華)
LED仕様
単3電池×2本
(高さ18.5cm×8φcm)

212968

**No.2969**

二重張

和照灯 (斐太四ツ葉)
(高さ50cm×幅14.5cm×奥行14.5cm)

212969

**No.2974**外網張
二重

和照灯 (桜七宝)
LED仕様
(高さ29cm×幅17cm)

212974

**No.2975** コードレス

和照灯 (霞朝顔)
スイッチ付LED灯付
(高さ34cm×12φcm)

212975

**No.2977**

和照灯 (杜鵑草)
4WLEDクリア球付
(高さ69cm×幅20cm×奥行20cm)

212977

**No.2978**

和照灯 (秋明)
(高さ49cm×28φcm)

212978



柔らかな伝統のあかりの技をそのままに、
インテリア照明としてもお使いいただけます。

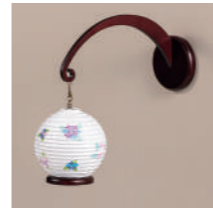

ベースの裏側に磁石を埋め込んでおり、設置面が鉄であれば、写真のように提灯を吊り下げることが可能です。



No.2979

和照灯 (あじさいの灯)

木製サクラ色 LED仕様 ボタン電池1ヶ
(高さ21.5cm×奥行11.5cm 台座8φcm 火袋10φcm)
連続点灯 40時間

212979



No.2982 コードレス

和照灯 (花乃瀬)

木製 スイッチ付LED灯付
(高さ30cm×13φcm)

212982



No.2980 コードレス

和照灯 (掛斐の藤)

ブラウン色 LED仕様 単3電池×2本
(高さ27cm×幅9.5cm×奥行9.5cm)
連続点灯 70時間

212980

No.2981 コードレス

和照灯 (木曾の桜)

ケヤキ色 LED仕様 単3電池×2本
(高さ27cm×幅9.5cm×奥行9.5cm)
連続点灯 70時間

212981



No.2983

和照灯 (金華の桔梗)

(高さ36cm×12.5φcm)

212983



No.2984

和照灯 (彩美月)

(高さ41.5cm×12.2φcm)

212984



No.2985

和照灯 (如月)

スイッチ付LED灯付
(高さ49cm×22.5φcm 火袋25φcm)

212985

銘木・大内行灯

銘木・大内行灯

気品が漂う逸品揃いです。

本紫檀 ほんしたん



No.2276

外網張
二重

本紫檀 袱紗付並桐箱入

11号 (高さ82cm×33φcm)

212276

本春慶 ほんしゅんけい



No.2371

外網張
二重

本春慶 袱紗付総桐箱入

12.5号 (高さ98cm×38φcm)

212371



No.2372

まゆ

本春慶 袱紗付総桐箱入

特彩画(野葡萄)

13号 (高さ98cm×40φcm)

212372

継ぎ目の線がありません。
どこから見てもいくつもの美しい同心円の輝きが
浮かび上がります。

黒檀 こくたん



No.564

MGO

外網張
二重

黒檀

11号 (高さ83cm×34φcm)

240564



No.567

MGO

外網張
二重

黒檀

12号 (高さ86cm×37φcm)

240567

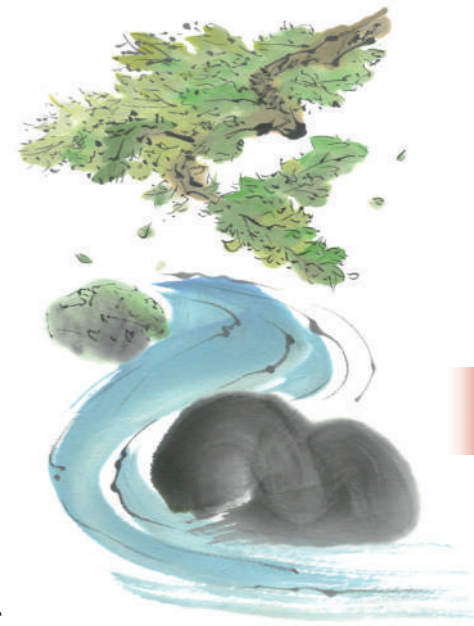

銘木・大内行灯

どっしりとした重厚感は本物の木質だけを持った行灯です。

美濃紅溜 みのべにため

みのべにため



No.6665

まゆ

美濃紅溜高時絵 袱紗付総桐箱入
特彩画(桜)

11号 (高さ83cm×33φcm)

236665

新京塗 まゆ

しんきょうぬりまゆ



No.706

まゆ

新京塗 袱紗付総桐箱入
特彩画(野葡萄)

12号 (高さ90cm×37φcm)

240706

紫檀 したん

したん



No.860

外網張
二重

紫檀 袱紗付総桐箱入

12号 (高さ86cm×36φcm)

250860

紫檀 したん

したん



No.8000

外網張
二重

紫檀

9号 (高さ69cm×28φcm)

258000



No.862

外網張
二重

紫檀

10号 (高さ78cm×30φcm)

250862



No.861

外網張
二重

紫檀

12号 (高さ86cm×36φcm)

250861

美濃紅溜

みのべにため



No.6664

美濃紅溜高蒔絵
11号 (高さ83cm×33φcm)
236664

外網張
二重

白木
しらぎ



No.341

天然木 白木
9号 (高さ69cm×28φcm)
240341



No.342

天然木 白木
11号 (高さ83cm×33φcm)
240342

外網張
二重

大内行灯
天然木民芸塗

天然木民芸塗

てんねんもくみんげいぬり



No.602

天然木民芸塗 ケヤキ色
11号 (高さ82cm×33φcm)
240602



No.606

天然木民芸塗 サクラ色
10号 (高さ79cm×30φcm)
240606



No.622

天然木民芸塗 サクラ色レース紙
10号 (高さ78.5cm×30φcm)
240622

二重張

大内行灯 (天然木民芸塗)

大内蒔絵行灯



No.230

黒塗蒔絵
11号 (高さ83cm×33φcm)
200230

外網張
二重



No.413

黒塗蒔絵
11号 (高さ83cm×34φcm)
200413



No.453

黒塗蒔絵
11号 (高さ83cm×34φcm)
200453

絹張

一対柄商品

お客さまのニーズに合わせた左右対称の絵柄商品です。



No.6080

天然木民芸塗 ブラウン色
9号 (高さ69cm×28φcm)
236080 一対
※左右対称一対柄 (単品での販売は出来ません)

外網張
二重



No.678

天然木民芸塗 ブラウン色
10号 (高さ78cm×30φcm)
240678 一対
※左右対称一対柄 (単品での販売は出来ません)

外網張
二重

簡単組立行灯

マグネット入 (M・G仕様)



永久磁石による差し込みで
どなたでも簡単に組立いただけます。

マグネットでワンタッチ

上足の組立がワンタッチ



下足の組立がワンタッチ



手の組立もマグネットでワンタッチ

No.679



天然木民芸塗 サクラ色

11号 (高さ83cm×33φcm)

240679 一対

※左右対称一対柄(単品での販売は出来ません)

大内行灯(天然木民芸塗)

木製廻転灯



No.153



天然木民芸塗 ブラウン色

9号 (高さ69cm×28φcm)

430153



No.155



天然木民芸塗 ブラウン色

9号 (高さ69cm×28φcm)

430155



No.156



天然木民芸塗 ケヤキ色

9号 (高さ69cm×28φcm)

430156

木製廻転灯

枥

とち (ワンタッチ組立仕様)



どなたにも簡単に組立が出来ます。
差し込みに下足・上足等を差し込み
チョウネジ又は上足をひねるだけで
止まります。

上足部分の組立

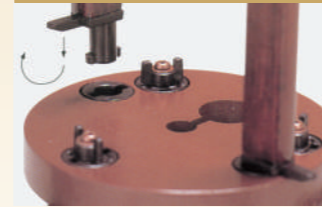

下足部分の組立



No.667



枥

12号 (高さ90cm×36φcm)

240667 一対

※左右対称一対柄(単品での販売は出来ません)



No.169



天然木民芸塗 サクラ色

10号 (高さ77.5cm×30φcm)

430169



No.172



天然木民芸塗 サクラ色

11号 (高さ81cm×33φcm)

430172



No.173



天然木民芸塗 ブラウン色

10号 (高さ78cm×30φcm)

430173



No.186
天然木民芸塗 サクラ色
10号 (高さ79cm×30.5φcm)
430186

MG 外絹張 二重



No.1423
黒塗蒔絵
11号 (高さ83cm×34φcm)
411423



No.1453
黒塗蒔絵
11号 (高さ83cm×34φcm)
411453

絹張



No.7
10号 (高さ77.5cm×30.5φcm)
450007

絹張



No.8
10号 (高さ77.5cm×30φcm)
450008



No.15
青紫色
11号 (高さ82cm×33φcm)
450015

廻転灯 (P.C)

台がプラスチックの製品です。



No.3
8号 (高さ52cm×19φcm)
450003



No.4
9号 (高さ70.5cm×28φcm)
450004



No.5
9号 (高さ70.5cm×28φcm)
450005

絹張



No.16
青紫色
11号 (高さ82cm×33φcm)
450016

二重張



No.21
12号 (高さ91cm×37φcm)
450021

二重張



No.26
12号 (高さ91cm×36φcm)
450026



No.145
レース
11号 (高さ82cm×32φcm)
450145



No.146
12号 (高さ91cm×37φcm)
(コサージュ柄)
450146



No.147
11号 (高さ80cm×33φcm)
450147



No.17
11号 (高さ82.5cm×33φcm)
450017 一対
※左右対称一対柄(単品での販売は出来ません)



No.29
9号 (高さ70cm×28φcm)
450029 一対
※左右対称一対柄(単品での販売は出来ません)

コードレス灯籠



No.2712 (一対入) LED仕様

コードレス灯籠
(高さ34cm) 単4電池×2本付
連続点灯時間 約100時間
212712



No.38 (一対入)
(高さ47cm×幅22cm×奥行16cm)
450038

灯籠
とうろう



No.37 (一対入)
(高さ37cm×幅17cm×奥行14cm)
450037



No.39 (一対入) 木目
(高さ37cm×幅17cm×奥行14cm)
450039

廻転灯(P・C)

蓮華灯

蓮華灯



No.75
蓮華灯 ルミナス ピンク (1ヶ入)
LED仕様
(高さ35cm)
720075



No.835 (一対入)
蓮華灯 常花 (P・Cコードレス)
オーロラLED仕様 単3電池×3本付
(高さ19cm×20φcm) 連続点灯時間 約130時間
720835



廻転灯(P・C)

彩の華



No.702
ラージルミナス
アレンジ百合 (1ヶ入)
LED仕様
(高さ58cm)
750702



No.703
彩の華 ルミナスアレンジ胡蝶蘭・光触媒
LED仕様(1ヶ入)
(高さ52cm×幅50cm×奥行45cm)
750703

光触媒
太陽の光や可視光のエネルギーを使って、有機物や匂いを分解する仕組み



No.714
彩の華 ルミナスポット
牡丹(1ヶ入) LED仕様
(高さ20cm×幅18cm×奥行22cm)
750714



No.717
彩の華 ルミネ・キャンドル ムラサキ(1ヶ入)
コードレス LED仕様 単3電池×3本付
(高さ16cm×12φcm)
連続点灯 250時間
750717



点灯時の映像が
ご覧いただけます。

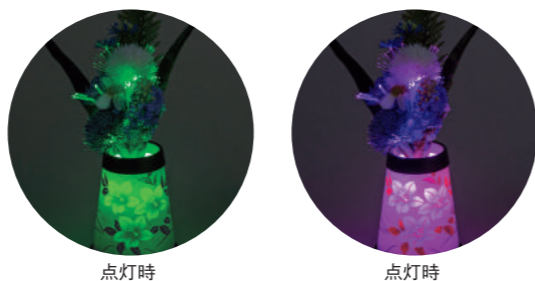

No.718
彩の華 ルミナス 夢(1ヶ入)
コードレス LED仕様 単3電池×3本付
(高さ25cm)
連続点灯 100時間
750718

光妙灯

ご先祖を偲ぶ心のこもったご供養に。



No.6 (一対入)
ブロンズ パプル
(高さ33cm)
710006



No.8 (一対入)
ゴールドブルー パプル ヨーラク付
(高さ27cm)
710008



No.9 (一対入)
ゴールドブルー パプル ヨーラク付
(高さ33cm)
710009



No.16 (一対入)
ゴールドブルー パプル
(高さ39cm)
710016



No.17 (一対入)
ゴールドブルー パプル
(高さ34cm)
710017



No.18 (一対入)
ブラックシルバー ブルー パプル
(高さ34cm)
710018

吊り下げ台付提灯・住吉提灯

住吉提灯
吊り下げ台付提灯

コンパクトな吊り下げ台付の製品です。

彩華
あやか



No.5824

木製 ブラウン色 (吊り下げ台付提灯)
(スイッチ付LED灯付)
提灯本体寸法(長さ26cm×14.5φcm)
吊り下げ台寸法(高さ49cm×奥行19cm)
ベース直径(13.5φcm)
※本体、ベースのバラ売りはできません。

235824

網張

奏
かなで



No.5829

木製 ブラウン色 (吊り下げ台付提灯)
白紋天・秋草柄提灯セット(電池灯付)
提灯本体寸法(長さ26cm×14.5φcm)
吊り下げ台寸法(高さ49cm×奥行19cm)
ベース直径(13.5φcm)
※本体、ベースのバラ売りはできません。

235829

弦月
げんげつ



No.5830

木製 ブラウン色 (吊り下げ台付提灯・弓型)
(スイッチ付LED灯付)
提灯本体寸法(長さ26cm×14.5φcm)
吊り下げ台寸法(高さ58cm×奥行16cm×幅12.5cm)
※本体、ベースのバラ売りはできません。

235830

涼花
すずか



No.5835

木製 (吊り下げ台付 住吉提灯ミニ)
(スイッチ付 LED灯付)
住吉提灯は完成品です。畳めません。
提灯本体寸法(長さ22cm×11φcm)
吊り下げ台寸法(高さ47cm×幅11cm×奥行16cm)
※本体、ベースのバラ売りはできません。

235835

岐阜提灯

○一本芯立 安全の為に電池灯のご利用をおすすめします。

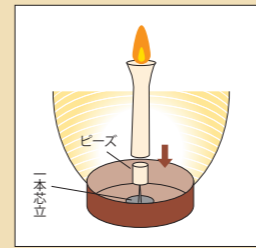

一本芯用ピース



電池ローソク灯LED型



910050

六寸岐阜・こんばんわ用
手持ちプラ棒

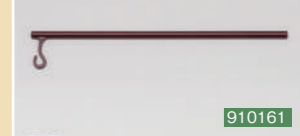

910161

○対応時間:アルカリ単4電池×2本 連続点灯時間 約50時間(別売)

一本芯立がセットされているタイプ(箱は別売りです)

長さ



家紋入は出来ません

No.20

中尺 柁 白紋天(箱なし)
(長さ48cm×28φcm)

110020



家紋入は出来ません

No.21

中尺 黒(箱なし)
(長さ48cm×28φcm)

110021



家紋入は出来ません

No.30

相極 柁 白紋天(箱なし)
(長さ49cm×28φcm)

110030



家紋入は出来ません

No.31

相極 黒(箱なし)
(長さ49cm×28φcm)

110031



家紋入は出来ません

No.40

極上 柁 白紋天(箱なし)
(長さ56cm×30φcm)

110040



家紋入は出来ません

No.41

極上 黒蒔絵(箱なし)
(長さ56cm×30φcm)

110041



家紋入は出来ません

No.42

極上 柁(箱なし)
(長さ56cm×30φcm)

110042

※箱なしの提灯は注文の節には別売りの折たたみ提灯箱と一緒に求められる事をおすすめします。



No.43
極上 黒蒔絵(P.C)(箱なし)
(長さ56cm×30φcm)
110043



No.50
大極 柎 白紋天(箱なし)
(長さ58cm×30φcm)
110050



No.52
大極 柎(箱なし)
(長さ58cm×30φcm)
110052



No.53
大極 黒蒔絵(P.C)(箱なし)
(長さ58cm×30φcm)
110053



No.64
別上 シタン調(P.C)(箱なし)
(長さ58cm×30φcm)
110064



No.66
別上 ケヤキ調(P.C)(箱なし)
(長さ58cm×30φcm)
110066



No.68
別上 コクタン調(P.C)(箱なし)
(長さ58cm×30φcm)
110068



No.69
別上 ケヤキ調(P.C)(箱なし)
(長さ58cm×30φcm)
110069



No.70
八寸御所 柎 白紋天(箱なし)
(長さ46cm×24φcm)
120070

（別売）
サルスベリ
（別売）

家紋入は出来ません

○安全ローソク立 安全の為に電池灯のご利用をおすすめします。



910151

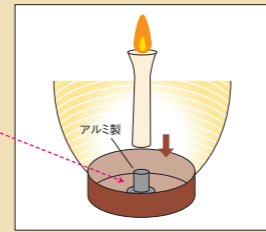

安全ローソク立用ピース



電池ローソク灯LED型

910050

○対応時間：アルカリ単4電池×2本 連続点灯時間 約50時間（別売）

安全ローソク立がセットされているタイプ（箱は別売りです）



No.60
別上 柎 白紋天(箱なし)
(長さ58cm×30φcm)
110060



No.61
別上 黒一色蒔絵(箱なし)
(長さ58cm×30φcm)
110061



No.63
別上 黒蒔絵(箱なし)
(長さ58cm×30φcm)
110063

生産中止



No.67
別上 チリメン蒔絵(箱なし)
(長さ58cm×30φcm)
110067



No.78
天然木民芸塗 サクラ色(箱入)
八寸御所(長さ46cm×24φcm)
120078

（別売）
サルスベリ
（別売）



No.84
別撰 黒蒔絵(箱なし)
(長さ60cm×30φcm)
130084

※箱なしの提灯は注文の節には別売りの折たたみ提灯箱を一緒にお求めされる事をおすすめします。

(P.C.)はプラスチックの口輪、手板使用の事です。



No.650
別上 コクタン調(P・C)(箱入)風鎮付
(長さ58cm×30φcm)
(スイッチ付LED付)
160650

スイッチ付LED灯 L-BY
910056



〈吊用〉
吊用は底輪に穴があいている仕様の
商品に取付けできます。

アルカリ単4電池×2本を使用します。
連続点灯は約70時間。

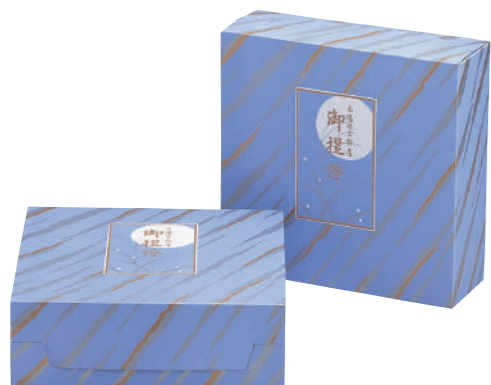

別売り提灯箱 1ヶ入箱 910000
(折たたみ箱です)

絹張

きぬばり

絹張商品は白色のトムソン箱入になります。



No.636
別上 黒蒔絵(箱入) 桔梗に菊
(長さ62cm×30φcm)
(電池ローソク灯LED型付)
110636

絹張



No.675
別上 チリメン蒔絵(箱入)
(長さ62cm×30φcm)
(電池ローソク灯LED型付)
110675

絹張



トムソン提灯箱 1ヶ入
910001



No.726
天上 新木目(P・C)(箱入)
(長さ62cm×30φ cm)
(電池ローソク灯LED型付)
120726

絹張



No.735
天上 黒蒔絵(箱入)
(長さ62cm×30φ cm)
(電池ローソク灯LED型付)
120735

絹張



○スイッチ付電池ローソク灯1型 910051

アルカリ電池(単3×2本)を使って点灯させます。
連続点灯で70時間ほどです。長持ちさせる為には、
こまめに消される事をおすすめします。

尚ローソクは使用出来ません。

スイッチ付電池ローソク灯(1型)がセットされているタイプ(トムソン箱入)P34・P35のすべての商品です。



No.500
大極 柁 白紋天
(長さ58cm×30φcm)
(スイッチ付電池ローソク灯1型付)
160500



No.711
天上 黒新蒔絵
(長さ60cm×30φcm)
(スイッチ付電池ローソク灯1型付)
160711



No.840
別撰 黒蒔絵 風鎮付
(長さ60cm×30φcm)
(スイッチ付電池ローソク灯1型付)
170840



No.890
別撰 天然木民芸塗 漆に小菊 風鎮付
(長さ60cm×30φcm)
(スイッチ付電池ローソク灯1型付)
170890



No.6160
別上 黒一色蒔絵 桔梗に菊 風鎮付
(長さ62cm×30φcm)
(スイッチ付電池ローソク灯1型付)
166160

絹張



No.6470
別上 シタン調(P・C) 風鎮付
(長さ62cm×30φcm)
(スイッチ付電池ローソク灯1型付)
166470

外絹張
二重

(P・C)はプラスチックの口輪、手板使用の事です。

(P・C)はプラスチックの口輪、手板使用の事です。



No.6580

絹張

別上 コクタン調(P.C) 風鎮付
(長さ62cm×30φcm)
(スイッチ付電池ロソク灯1型付)

166580



No.6760

絹張

別上 チリメン蒔絵 桔梗に菊 風鎮付
(長さ62cm×30φcm)
(スイッチ付電池ロソク灯1型付)

166760



No.7270

外絹張
二重

天上 新木目(P.C)風鎮付
(長さ62cm×30φcm)
(スイッチ付電池ロソク灯1型付)

167270



No.7863

絹張

天然木民芸塗 サクラ色
(長さ46cm×24φcm)
(スイッチ付電池ロソク灯1型付)

177863



No.7864

外絹張
二重

天然木民芸塗 サクラ色 風鎮付
(長さ46cm×24φcm)
(スイッチ付電池ロソク灯1型付)

177864



No.1612

絹張

黒檀 風鎮付
(長さ62cm×30φcm)
(スイッチ付電池ロソク灯1型付)

171612



No.1661

外絹張
二重

黒檀 風鎮付
(長さ62cm×30φcm)
(スイッチ付電池ロソク灯1型付)

171661



No.1680

外絹張
二重

紫檀 風鎮付
(長さ62cm×30φcm)
(スイッチ付電池ロソク灯1型付)

171680

住吉提灯



No.800

二重張

(長さ93cm×25φcm)
(電装コード付)

510800



No.801

(長さ91cm×25φcm)
(電装コード付)

510801



No.1001

蘭水 高質ボール
(長さ116cm×31φcm)
(電装コード付)

511001

岐阜提灯

住吉提灯

岐阜提灯

御殿丸

尺一丸

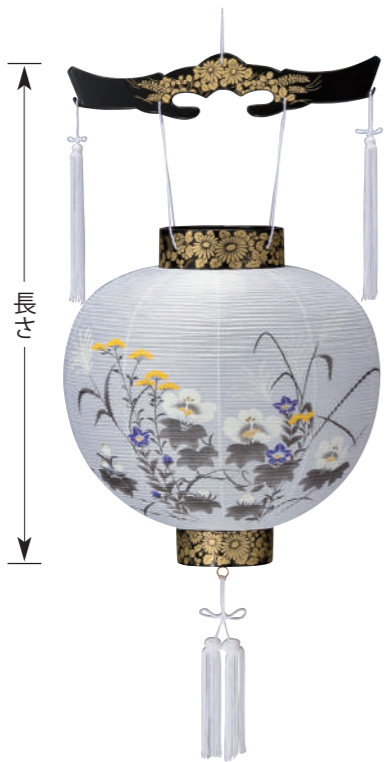

長さ

◆電池ローソク灯LED型が使えます。

No.11
黒蒔絵(P.C) (尺一丸)
(長さ55cm×34φcm)
610011



◆電池ローソク灯LED型が使えます。

No.110
シタン調(P.C) (尺一丸)
(長さ51cm×34φcm)
610110



絹張

No.126
コクタン調(P.C) (尺一丸)
(長さ56cm×34φcm)
(スイッチ付電池ローソク灯1型付)
610126



◆電池ローソク灯LED型が使えます。

No.127
ケヤキ調(P.C) (尺一丸)
(長さ56cm×34φcm)
610127

(P.C)はプラスチックの口輪、手板使用の事です。

家紋入

長くお使いになる物ですから、あらかじめ一對にされる事をおすすめします。

和照灯

わしろうとう



No.2906 (外絹張二重)
和照灯 朝顔 (シール家紋入)
(高さ48cm×20φcm)
372906



No.2907M (二重張)
和照灯 (シール家紋入)
(高さ83cm×16.5φcm)
(LED 連結テープライト付)
372907



No.2911M
和照灯 (家紋ポケット・家紋シート付)
(高さ38cm×幅16cm)
372911

〈家紋によって御注文を御受けできない場合がございますので御問い合わせください〉



No.2917M (外絹張二重)
和照灯 (紫苑) (シール家紋入)
(高さ70cm×23φcm)
372917



No.2939M
和照灯 (家紋ポケット・家紋シート付)
(高さ60cm×14φcm)
372939



すかし部分に家紋シートを上部より差し込んで固定する仕様です。
◆実用新案申請中◆

御殿丸

家紋入

御殿丸



No.2945M
和照灯(菊の舞)(シール家紋入)
(高さ48cm×17φcm)
372945

二重張



シェードを外してシートの交換が可能。ご指定の戒名・法名または家紋・家名のシートを付けて納品いたします。



No.2948K コードレス

和照灯
単3電池×3本付
(高さ25.5cm×10φcm)
口輪ベース…黒色
LED仕様

372948



No.2960M
和照灯(扇花)(家紋ポケット・家紋シート付)
(高さ52cm×幅15.5cm×奥行15.5cm)
372960

枡
とち(ワンタッチ組立仕様)

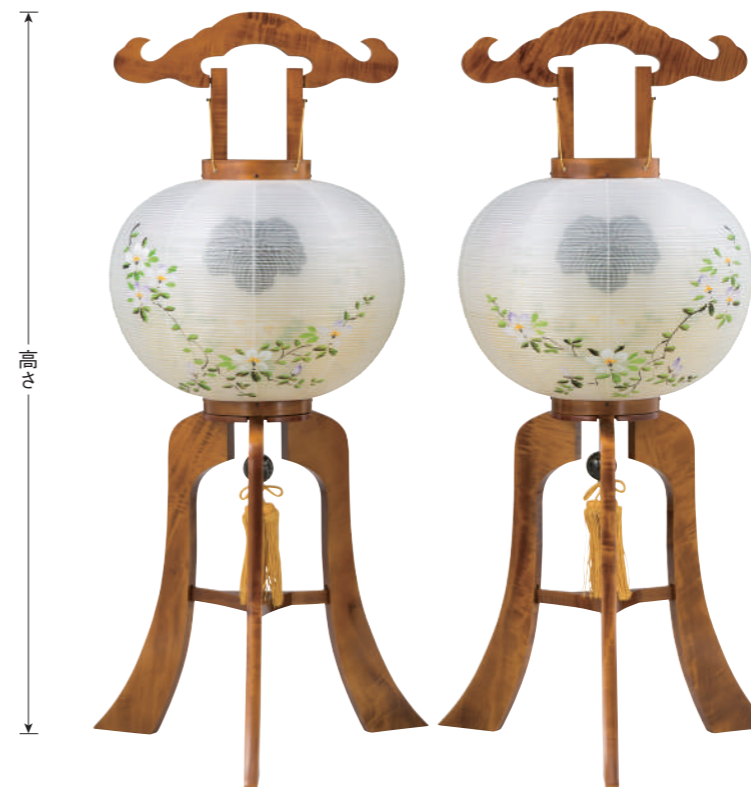

高さ

No.071
枡(とち)
12号(高さ90cm×36φcm)(一対柄)
340071

ONE 外網張二重

どなたにも簡単に組立が出来ます。差し込みに下足・上足等を差し込み、チョウネジ又は上足をひねるだけで止まります。



※左右対称一対柄(単品での販売は出来ません)

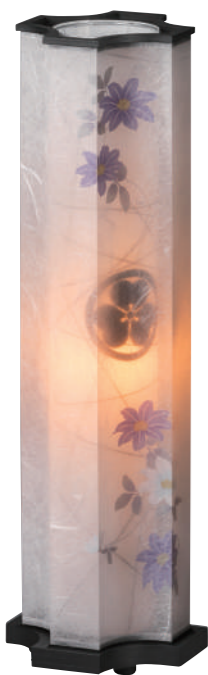

No.2969M
和照灯(斐太四ツ葉)(シール家紋入)
(高さ50cm×幅14.5cm×奥行14.5cm)
372969

二重張



No.2977M
和照灯(杜鵑草)
(家紋ポケット・家紋シート付)
4WLEDクリア球付(高さ69cm×幅20cm×奥行20cm)
372977



天然木民芸塗(二対商品)



※一対柄(単品での販売は出来ません)

No.066
天然木民芸塗 光華 ワイン色
10号(高さ80.5cm×30φcm)(一対柄)
340066

外網張二重

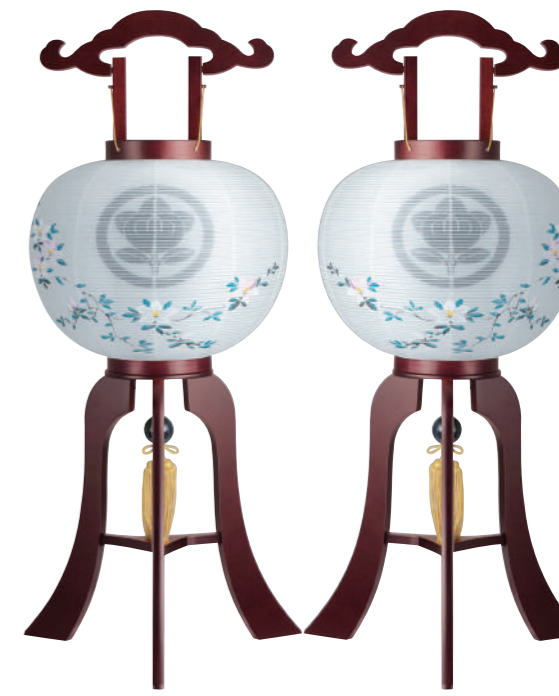

※左右対称一対柄(単品での販売は出来ません)

No.069
天然木民芸塗 サクラ色
11号(高さ83cm×33φcm)(一対柄)
340069

MG 外網張二重

行灯
あんどん



◆ ブラウン色
◆ ケヤキ色
あります。

No.050 外網張二重
天然木民芸塗 サクラ色(中外白々)
[11号] (高さ83cm×34φcm)
340050



No.052 外網張二重
天然木民芸塗 ブラウン色(中外白々)
[9号] (高さ69cm×28φcm)
340052



No.062 網張
天然木民芸塗 ケヤキ色
[11号] (高さ83cm×33φcm)
340062



No.076 MGO 外網張二重
天然木民芸塗 ケヤキ色
[12号] (高さ86cm×37φcm)
340076

桜
さくら



No.195 MGO 外網張二重
桜(中外白々)
[11号] (高さ83cm×34φcm)
340195



No.196 MGO 外網張二重
桜(中外白々)
[12号] (高さ86cm×37φcm)
340196



No.065 MGO 外網張二重
天然木民芸塗 ブラウン色
[11号] (高さ83cm×33φcm)
340065



No.068 MGO 外網張二重
天然木民芸塗 ブラウン色
[10号] (高さ78cm×30φcm)
340068



No.075 MGO 外網張二重
天然木民芸塗 ケヤキ色
[11号] (高さ84cm×34φcm)
340075

黒檀
こくたん



No.585 MGO 外網張二重
黒檀
[11号] (高さ83cm×34φcm)
360585



No.586 MGO 外網張二重
黒檀
[12号] (高さ86cm×37φcm)
360586



家紋入

家紋入

提灯 (箱入) ちょうちん



都市型のミニサイズです(八寸御所)

No.1435 外網張二重
天然木民芸塗 サクラ色
八寸御所(長さ46cm×24φcm)
(スイッチ付電池ローク灯1型付)
311435



No.1440 外網張二重
櫻(中外白々)
(長さ62cm×30φcm)
(スイッチ付電池ローク灯1型付)
311440



No.1510 絹張
黒檀
(長さ62cm×30φcm)
(スイッチ付電池ローク灯1型付)
311510



No.1550 外網張二重
紫檀
(長さ62cm×30φcm)
(スイッチ付電池ローク灯1型付)
311550

御殿丸 (箱入) ごてんまる



No.180 絹張
櫻(尺三丸)
(長さ66cm×40φcm)
(スイッチ付電池ローク灯1型付)
320180



No.220 外網張二重
黒檀(尺三丸)
(長さ66cm×40φcm)
(スイッチ付電池ローク灯1型付)
320220

涼花 すずか

◆シール家紋入◆ (家紋によってはご注文をお受けできない場合がございます)



No.5835M
木製(吊り下げ台付き 住吉提灯ミニ)
(スイッチ付 LED灯付)
住吉提灯は完成品です 量めません
提灯本体寸法(長さ22cm×11φcm)
吊り下げ台寸法(高さ47cm×幅11cm×奥行16cm)
※本体、ベースのバラ売りはできません。
375835

光彩 特別限定販売商品

数に限りがあります。在庫がなくなり次第販売終了とさせていただきます。



No.016 外網張二重
天然木民芸塗 ブラウン色
9号(高さ70.5cm×28φcm)
891016



一对柄

单品での販売は出来ません

No.021 外網張二重
天然木民芸塗 サクラ色
9号(高さ70cm×28φcm)
891021 一对
(左右対称一对柄)



No.121 外網張二重
天然木民芸塗 サクラ色
11号(高さ81cm×33φcm)
890121



No.111 絹張
天然木民芸塗 木製廻転
ブラウン色
10号(高さ77cm×30φcm)
892111



No.141
廻転(P.C)
11号(高さ83cm×33φcm)
891141

特別限定販売商品

装飾宣伝提灯

文字入・家紋入・縄・幕付・割底・油引等、色々できますのでお問い合わせください。

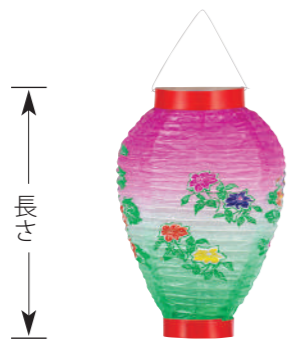

六寸岐阜
(長さ23cm×16φcm) (箱なし)
110006



上九寸丸
こんばんわ
(長さ26cm×24φcm)
840022



尺二堂島
(見本は獻燈文字入)
(長さ62.5cm×34φcm)
840033



尺三堂島
(見本は御神燈文字入)
(長さ66.5cm×38φcm)
840034



尺五堂島
(見本は家紋入・しめなわ付)
(長さ75cm×45.5φcm)
840036



丸弓張
(見本は家紋入)
(文字入れも出来ます)
(長さ37cm×25φcm)
840001



かご弓張
(長さ43cm×22φcm)
840002



火消弓張
(長さ50cm×14φcm)
840003



尺五堂島
(見本は家紋入・割底)
(長さ79.5cm×45.5φcm)
840036



尺六堂島
(見本は御神燈文字入・しめなわ付)
(長さ90cm×48φcm)
840037



八寸切長
(幕付)
(長さ67cm×22φcm)
840031



尺切長
(幕付)
(長さ82cm×30φcm)
840032



尺三堂島
(見本は御神燈文字入・幕付)
(長さ66.5cm×38φcm)
840034



尺三丸
(見本は家紋入)
(長さ42.5cm×40φcm)
840039



尺五丸
(見本は獻燈文字入)
(長さ46.5cm×45φcm)
840040

神社仏閣祭礼用としてご利用ください。(一年を通じて承ります。)

販促用品

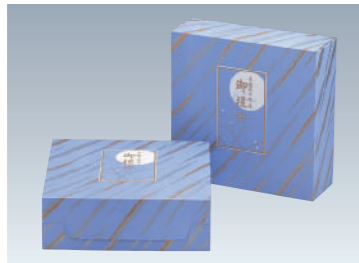

○別売り提灯箱 1ヶ入箱
(折たたみ箱)

910000



○別売リトムソン提灯箱 1ヶ入箱

910001

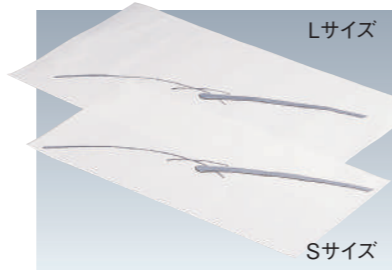

○特製のし紙

Lサイズ (63.2cm×32.5cm)

910211

Sサイズ (55cm×28cm)

910210

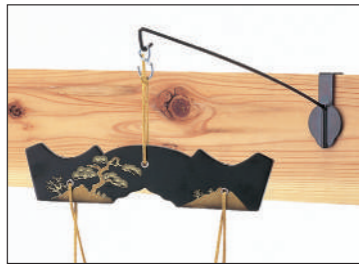

○吊り下げ金具
(スチール製・箱入)

190000



○オリジナル包装紙

(109cm×79cm)

910215



○並桐箱

No.11 並桐箱 (尺一行灯用)

910013

No.12 並桐箱 (尺二行灯用)

910014

No.13 並桐箱 (尺三行灯用)

910015

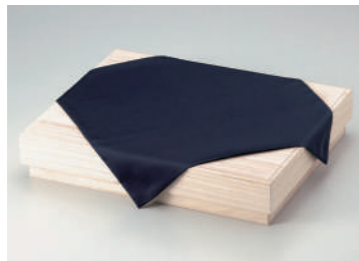

○総桐箱

No.1 袱紗付総桐箱 (尺一行灯用)

910010

No.2 袱紗付総桐箱 (尺二行灯用)

910011

No.3 袱紗付総桐箱 (尺三行灯用)

910012

○袱紗 (別売り)

(43.5cm×43.5cm)

910025

※上の写真のように濃紺色です。

ミニ行灯または仏花の敷く台として
和照灯等、お客様のご自由な用途でご使用下さい。



飾り台 ブラウン色 (1ヶ入)

(幅14cm×奥行14cm×高さ1.5cm)

190020



飾り台 ケヤキ色 (1ヶ入)

(幅14cm×奥行14cm×高さ1.5cm)

190021



○提灯吊り下げ台中 黒塗

(高さ130cm) (提灯は別売)

190006



○提灯吊り下げ台大 黒塗

(高さ199cm) (提灯は別売)

190007



○提灯吊り下げ台パイプ (P.C)

(高さ最大200cm 4本つなぎ) (150cm 3本つなぎもOK)

(提灯は別売)

190008

どんな場所にも提灯を飾る事が出来る
便利な吊り下げ台です。(木製)

各種部品



番号	コードNo	品名	仕様	本体 (税抜)
①	910085	廻転用15W丸球	長さ4.2cm・2.4φcm 口金E12	
②	910081	水雷球15Wクリア球	長さ7.7cm 口金E12	
③	910080	水雷球15Wシリカ球	長さ7.7cm 口金E12	
④	910083	水雷球25Wシリカ球	長さ10cm 口金E12	
⑤	910082	水雷球25Wクリア球	長さ10cm 口金E12	
⑥	910084	水雷球40Wクリア球	長さ10cm 口金E12	
⑦	910094	水雷球4WLEDクリア球	長さ9.5cm 口金E12	
⑧	910105	金茶ビニールコード 小 <8号・9号行灯用>	軸全長約 9.8cm・本体 6cm	
⑨	910104	金茶ビニールコード 大 <10号~12号行灯用>	軸全長約 13.8cm・本体 10cm	
⑩	910102	金茶綿コード 小 <8号・9号行灯用>	軸全長約 9.8cm・本体 6cm	
⑪	910102	金茶綿コード 大 <10号~12号行灯用>	軸全長約 13.8cm・本体 10cm	
⑫	910100	スイッチ付綿コード 小 <8号・9号行灯用>	軸全長約 9.8cm・本体 6cm	
⑬	910100	スイッチ付綿コード 大 <10号~12号行灯用>	軸全長約 13.8cm・本体 10cm	



⑭強力電池ローソク灯 (S-BZ)
＜弓張り用＞

LED仕様・底軸スイッチ付・箱入
(全長約17cm・本体15cm)

910057

※テスト電池付 アルカリ単3電池×2本
※連続点灯時間 約70時間



⑮強力電池ローソク灯 (S-AX)
＜行灯9号・10号・11号用＞

LED仕様・底軸スイッチ付・箱入
(全長約20cm・本体15cm)

910057

※テスト電池付 アルカリ単3電池×2本
※連続点灯時間 約70時間



⑯強力電池ローソク灯 (M-AX)
＜行灯12号・13号用＞

LED仕様・底軸スイッチ付・箱入
(全長約24cm・本体18.6cm)

910058

※テスト電池付 アルカリ単3電池×2本
※連続点灯時間 約70時間



⑰強力電池ローソク灯 (M-BY)
＜八寸御所用＞

LED仕様・底軸スイッチ付・箱入
(全長約21cm・本体18.6cm)

910058

全長は房掛け含まず
※底輪に穴が空いた仕様商品に取付可
※テスト電池付 アルカリ単3電池×2本
※連続点灯時間 約70時間



⑱強力電池ローソク灯 (L-BY)
＜吊提灯用＞

LED仕様・底軸スイッチ付・箱入
(全長約25cm・本体23cm)

910059

全長は房掛け含まず
※底輪に穴が空いた仕様商品に取付可
※テスト電池付 アルカリ単3電池×2本
※連続点灯時間 約70時間



⑲スイッチ付LED灯 M
＜行灯8号・9号用＞

LED仕様・底軸スイッチ付・箱なし
(全長約14cm・本体12cm)

910055

※テスト電池付 アルカリ単4電池×2本
※連続点灯時間 約70時間



⑳スイッチ付LED灯 L
＜吊提灯用＞

LED仕様・底軸スイッチ付・箱なし
(全長約24cm・本体21cm)

910056

全長は房掛け含まず
※底輪に穴が空いた仕様商品に取付可
※テスト電池付 アルカリ単4電池×2本
※連続点灯時間 約70時間



㉑スイッチ付電池ローソク灯2型
＜堂島・切長用＞

LED仕様・スイッチ付・箱入
(全長約30cm)

910052

全長は房掛け含まず
※底輪に穴が空いた仕様商品に取付可
※テスト電池付 アルカリ単3電池×2本
※連続点灯時間 約70時間



㉒スイッチ付電池ローソク灯1型
＜御所・御殿丸用＞

LED仕様・スイッチ付・箱入
(全長約22.4cm)

910051

全長は房掛け含まず
※底輪に穴が空いた仕様商品に取付可
※テスト電池付 アルカリ単3電池×2本
※連続点灯時間 約70時間



㉓電池ローソク灯LED型
＜御所・御殿丸用＞

LED仕様・頭部スイッチタイプ・箱なし
安全ローソク立て用ピース・1本芯用ピース付
(本体17.5cm)

910050

安全ローソク仕様 全長約18.6cm
1本芯仕様 全長約18.3cm
※テスト電池付 アルカリ単4電池×2本
※連続点灯時間 アルカリ単4電池使用で約50時間



㉔ミニ回転用風車セット

910132

※風車・ホルダー(箱なし)



㉕中ミニ回転用風車セット

910133

※風車・ホルダー(箱なし)
適用品番 9号行灯



㉖回転用組立済み風車セット

910131

※風車・ホルダー・箱あり



㉗回転用組立済みラセン風車セット

910131



㉘回転用組立済み黄色風車セット

910131



㉙回転用組立済み透明風車セット

910131



番号	品名	仕様
③⑩	大理石風鎮 小	2.9φcm
③⑪	大理石風鎮 大	3.5φcm



番号	品名	仕様
③②	プラ回転用水長房セット	3本セット
③③	水色房	
③④	プラ回転用金茶長房セット	3本セット
③⑤	金茶色房	
③⑥	白色房	
③⑦	ソフト金房	

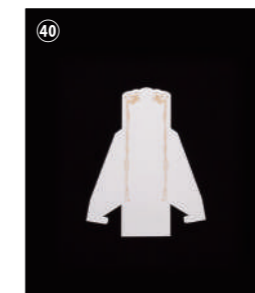

番号	コードNo.	品名	仕様
③⑧	910174	名札 小	長さ20cm 幅7.5cm
③⑨	910172	名札 大	長さ26cm 幅9.8cm
④①	910175	名札 スタンド式	長さ17cm 幅7cm
④②	910176	名札 特上スタンド式	長さ22cm 幅8.5cm



㉚安全ローソク立て

高さ3.8cm 9φcm
(ネジの部分含まず)
910151

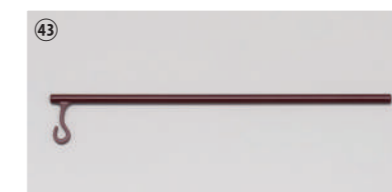

㉛手持ちプラ棒

長さ28cm 引掛け3.5cm
六寸岐車・こんばんわ用
910161

紋入提灯注文書

年 月 日

(地域)

発注店名

※対の場合は2ケとお書きください

品名

品番

数量

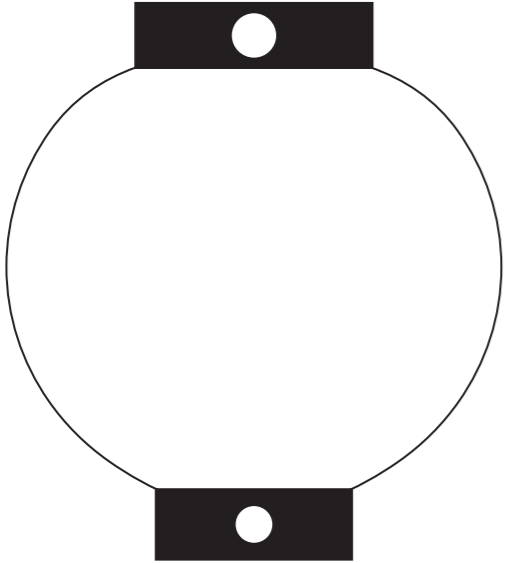
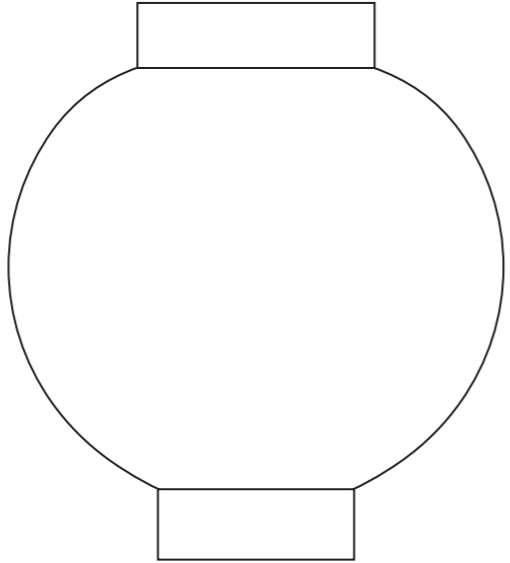
左面	正面	裏面	右面
			

【備考】

岐阜提灯製造販売
株式会社 岐阜県光彩





〒501-6065 岐阜県羽島郡笠松町門間1030番地
TEL (058) 387-9204 FAX (058) 387-9205
MAIL: g-kousai@kind.ocn.ne.jp

紋 帖	頁	
	上から	右より

※紋入提灯注文書はコピーして御使用ください。

代表的家紋の例

ご下命の節にNo.10等と下記家紋No.でご指示されても結構です。

							
1 丸に日の丸扇	2 丸に地紙	3 丸に扇扇	4 丸に井桁	5 丸に梅鉢	6 丸に梅(梅の花)	7 丸に三つ鱗	8 丸に立ち沢湯
							
9 丸に抱き沢湯	10 丸に三つ柏	11 丸に蔓柏	12 丸に抱き柏	13 丸に違い柏	14 丸に立ち梶の葉	15 丸に片喰	16 丸に剣片喰
							
17 丸に唐花	18 五瓜に唐花	19 丸に結び雁金	20 丸に五三桐	21 丸に桔梗	22 源氏車	23 轡	24 丸に釘抜き
							
25 丸に違い釘抜き	26 丸に桜	27 丸に山桜	28 丸に九枚笹	29 丸にvari根笹	30 丸に根笹	31 丸に桐の角字	32 丸に上の字
							
33 丸に洲浜	34 丸に橘	35 丸に違い鷹の羽	36 丸に右重ぬ違い鷹の羽	37 丸に並び鷹の羽	38 丸に違い丁子	39 丸に千切	40 丸に蕨
							
41 丸に鬼蕨	42 丸に中陰蕨	43 丸に鶴の丸	44 丸に揚羽蝶	45 左三つ巴	46 右三つ巴	47 左二つ巴	48 右二つ巴
							
49 丸に花菱	50 亀甲に花菱	51 丸に剣花菱	52 丸に抱き柵	53 丸に二つ引き	54 丸の内に二つ引き	55 丸の内に離れ三つ引き	56 丸に松皮菱
							
57 丸に三階菱	58 丸に上り藤	59 丸に下り藤	60 丸に遠廻(三つ星に一の字)	61 丸に九曜	62 丸に左三階松	63 丸に右三階松	64 丸に隣立て四つ目
							
65 丸に平四つ目	66 丸に四つ目菱	67 丸に抱茗荷	68 丸に木瓜	69 庵木瓜	70 丸に違い矢	71 丸に並び矢	72 丸に笹竜胆

上記家紋以外の家紋もお書き出来ますのでお問い合わせください。(丸ありと丸なしについてはご注意の上ご用命ください)
尚、家紋は各帳によって若干異なっている場合がございます、手書きで書き入れの場合は多少の違いが生じます点はあらかじめご了承の程
お願い申し上げます。
家紋参考文献「平安紋鑑」、吉野竹次郎著「図解いろは引・標準紋帳」、古沢恒敏著「正しい家紋帖」、等が参考になるかと思います。